

### Bande "Z"

**en stock:**

Réf.	B	H	b1	h1	Cond.
1201	20	8	2	3	50 m
2501	23	11	3,5	5	3 m
2502	27	17	3	5	3 m

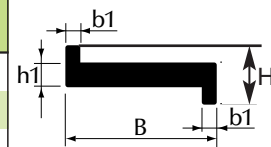

Autres dimensions sur demande.

### Arête centrale guidée

Réf.	B	H	b1	h1	h2	e	Cond.
2801	40	7	4	3	2	2	3 m
2802	42	14	3	5	2,5	6	3 m
2803	50	14	3	5	3	4,7	3 m

Autres dimensions sur demande.

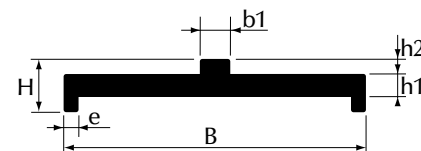

### Bande "L"

Réf.	B	H	b1	h1	Cond.
1301	20	5,5	2	3	50 m

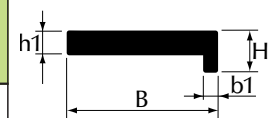

Autres dimensions sur demande.

### Arête centrale

Réf.	B	H	b1	h1	h2	Cond.
2601	40	6	4	3	3	3 m
2602	40	6	6	3	3	3 m
2603	45	6	12	3	3	3 m

Autres dimensions sur demande.

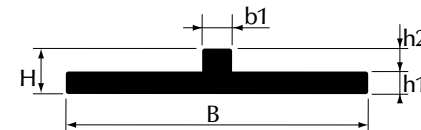

## Bandes de glissement

### Série D déroulé

Référence	Épaisseur (E)	Largeur (L)	Conditionnement en rouleaux d'environ
D3x20	3	20	84 m
D3x25	3	25	84 m
D3x30	3	30	84 m
D3x35	3	35	84 m
D3x40	3	40	84 m
D3x45	3	45	84 m
D3x50	3	50	84 m
D3x60	3	60	55 m
D3x70	3	70	55 m
D5x20	5	20	44 m
D5x30	5	30	44 m
D5x40	5	40	44 m
D5x50	5	50	44 m
D5x60	5	60	34 m
D5x70	5	70	34 m
D5x80	5	80	34 m



Matière : PEHD vert. Recoupe en largeur sur demande.  
Ces conditionnements sont susceptibles de variation.

### Bandes clipsables sur tôle 1 à 2 mm

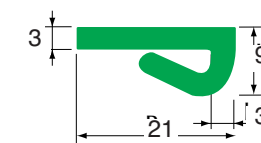

Réf. : 19003  
PEHD vert

Conditionnement : environ 100m

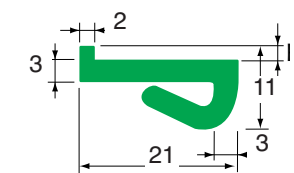

Réf. : 19007  
PEHD vert

Conditionnement : environ 100m

### Profils Robur, Flexmove et Flextoo

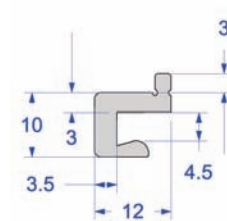

Réf. : R1 PGR3  
PEHD blanc extrudé  
en barres de 3 m

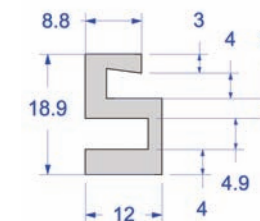

Réf. : R1 PG-CD  
PEHD blanc usiné  
en barres de 3 m

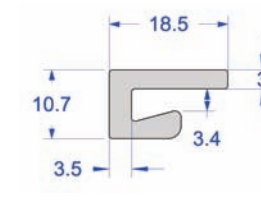

Réf. : R2 PG  
PEHD blanc extrudé  
en barres de 3 m

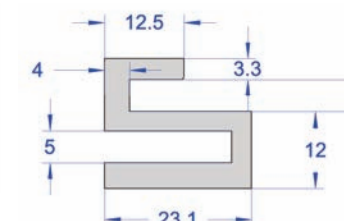

Réf. : R2 PG-CD  
PEHD blanc usiné  
en barres de 3 m

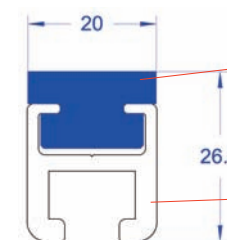

Réf. : FL5X (bleu)  
Réf. : FL5NE (noir)  
PEHD extrudés  
Conditionnement :  
environ 25 m  
+ armature alu AC2A8  
en barres de 3 m

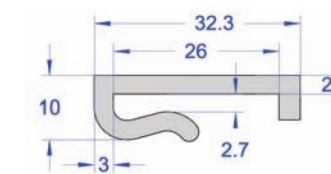

Réf. : R3 PG  
PEHD blanc extrudé  
en barres de 3 m

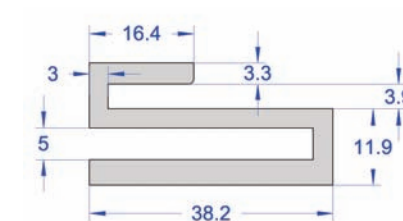

Réf. : R3 PG-CD  
PEHD blanc usiné  
en barres de 3 m

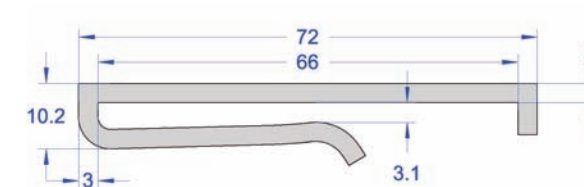

Réf. : R4 PG  
PEHD blanc extrudé  
en barres de 3 m

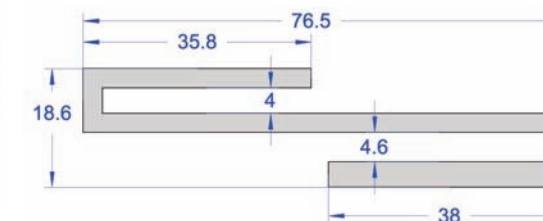

Réf. : R4 PG-CD  
PEHD blanc usiné  
en barres de 3 m

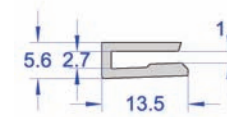

FASR 25U PEHD blanc  
FASR 25A antistatique noir  
FASR 25P PVDF naturel  
extrudés  
Conditionnement :  
environ 25 m

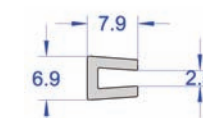

Réf. : F2PG  
PEHD blanc extrudé  
Conditionnement :  
environ 50 m

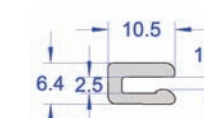

Réf. : FASR 25H  
PA6+PEHD gris extrudé  
Conditionnement :  
environ 25 m

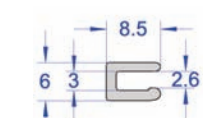

Réf. : FASR 25K  
PEHD blanc extrudé  
Conditionnement :  
environ 25 m

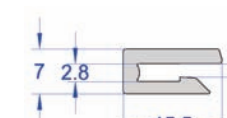

Réf. : CMSR 25  
PEHD blanc extrudé  
Conditionnement :  
environ 25 m

### Série AA

Réf.	en stock:	Profil			Armature
		B	H	Ht	Réf.
AA 2		21	8	10	C2452
AA 3	N	21	10	12	C2452
AA 4		21	13,7	15	C2452
AA 5		21	15	18	C2452
AA 6		21	18	20	C2452
AA 7	V	20	10	14	C2010
AA 8		20	15	17	C2010
AA 9	V	20	20	22	C2010
AA 10		20	15	20	C2010
AA 11		16	10	13	C2010
AA 12		16	12	15	C2010
AA 13		16	15	18	C2010
AA 14		16	15	20	C2010
AA 15		16	20	22	C2010
AA 16		28	10	15	C2812
AA 17		28	15	18	C2812
AA 18		38	10	21	C3818
AA 19		38	15	25	C3818
AA 20		38	20	30	C3818
AA 21		35	12	22	C3818
AA 22		35	15	25	C3818
AA 23		35	20	30	C3818
AA 24		35	35	45	C3818
AA 25		28	15	24	C2816

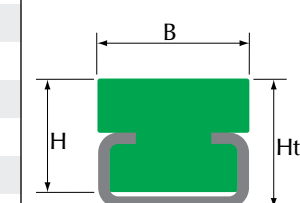
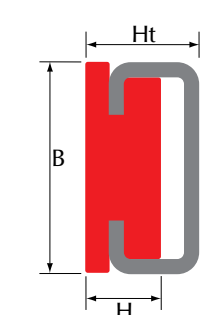
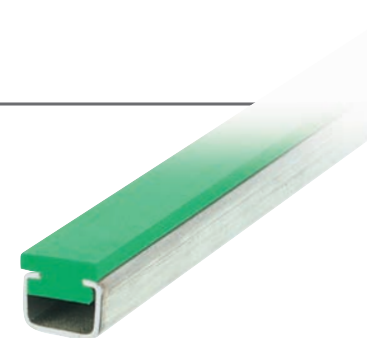

Longueur standard : 3 m.  
Armatures en acier galvanisé ou inox.  
Matière : PEHD vierge. Couleurs standard : noir, vert ou blanc.  
Autres dimensions et matières sur demande.

## Méplats rectangulaires pour guidage inférieur ou latéral

### Série P usiné

Profil											
Réf.	H	B	Réf.	H	B	Réf.	H	B	Réf.	H	B
P 8x20	8	20	P 12x15	12	15	P 15x20	15	20	P 20x20	20	20
P 8x25	8	25	P 12x20	12	20	P 15x25	15	25	P 20x25	20	25
P 10x20	10	20	P 12x25	12	25	P 15x30	15	30	P 20x30	20	30
P 10x25	10	25	P 12x30	12	30	P 15x35	15	35	P 20x35	20	35
P 10x30	10	30	P 12x35	12	35	P 15x40	15	40	P 20x40	20	40

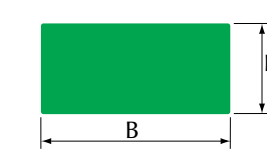
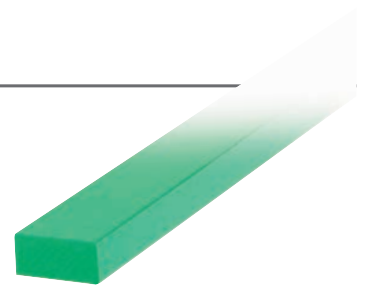

Longueur standard : 2 et 3 m.  
Matière : PEHD. Couleurs : vert, rouge, noir ou blanc.  
Autres matières : POM - PA6.  
Perçages et coupes en biais sur demande.

### Plateaux tournants Rm 150 pour chaînes au pas de 50

Chaîne		Plateaux tournants						
Série	Largeur	Désignation	R ext.	E1	E2	Largeur L	Angle	Réf.
500	55	plateau	124,5	25	-	-	-	500 PT-acétal
		plateau	124,5	25	-	-	-	500 PT-alu
		contre-courbe	189	-	30	65	90°	CC 50090
		contre-courbe	189	-	30	65	180°	CC 500180

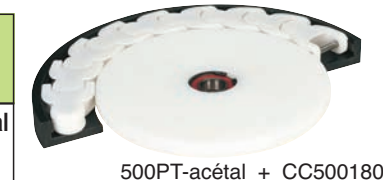

Plateau : acétal blanc ou aluminium  
Contre-courbe : PEHD noir.  
Plateaux livrés montés avec roulement type 6205 et circlips, pour axe Ø 25 non fourni.

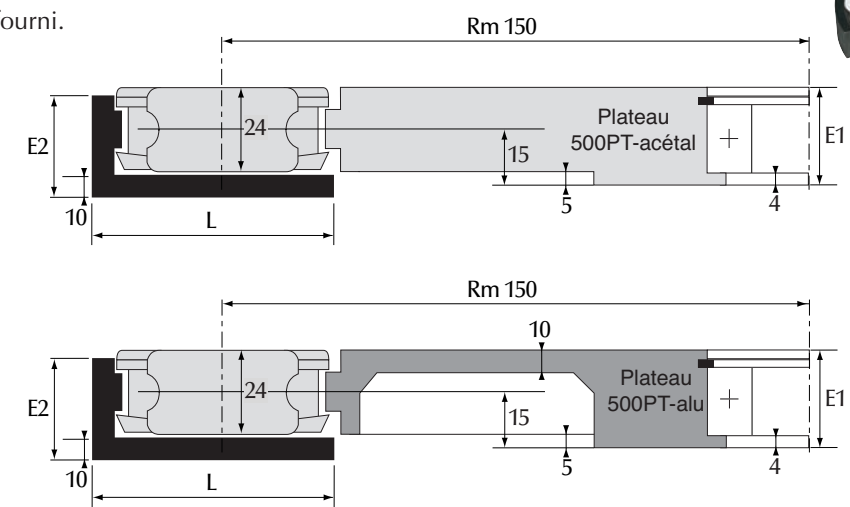

### Courbes pour chaînes Biplan

Chaîne			Rm	L	H	E	L1	E1	Réf.
Série	Pas	Largeur							
500	50	55	610	78	30	10	58	13	FN500
1702	50	53,3	610	78	30	10	55	11,5	FN1702
2600	63,5	42	610	65	30	10	45	10	FN2600

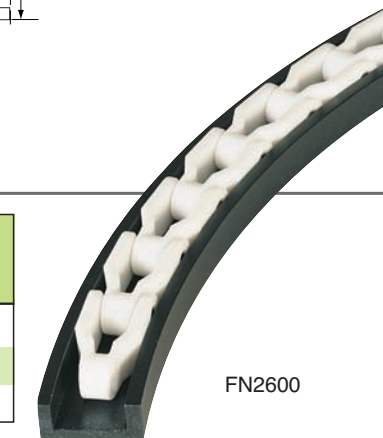

Standard  
Matière : PEHD blanc ou noir.  
Sans partie droite.  
Angle : 90°  
1 courbe = 1 secteur supérieur + 1 secteur inférieur

Sur demande  
Autre angle et rayon moyen.  
Perçage et pose d'inserts.  
Profils droits pour chaînes ci-dessus.  
Merci de nous contacter.

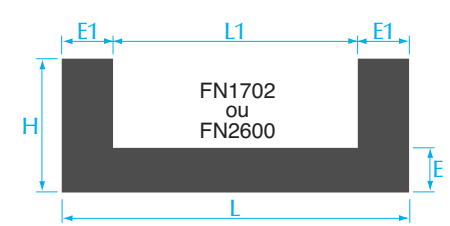
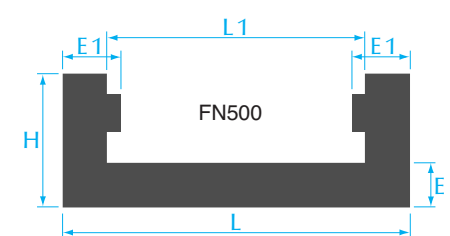

Accessoires pour courroies pour chaînes à Rx Armatures

Accessoires pour courroies pour chaînes à Rx Armatures

### Courbes

Chaîne		1 courbe = 3 pièces							
Série	Largeur	Rm <sub>1</sub>	Nbre voies	Non jointif			Jointif		
				Entraxe E	Largeur L	Réf.	Entraxe E	Largeur L	Réf.
K325	82,55	500	1	-	100	255001100	-	100	255001100
			2	88	190	255002190	85	185	255002185
			3	88	280	255003280	85	270	255003270
			4	88	370	255004370	85	355	255004355
		610	1	-	100	256101100	-	100	256101100
			2	88	190	256102190	85	185	256102185
			3	88	280	256103280	85	270	256103270
			4	88	370	256104370	85	355	256104355
K450	114,3	610	1	-	130	256101130			
			2	120	250	256102250			
K750	190,5	610	1	-	200	256101200			
			2	196	400	256102400			

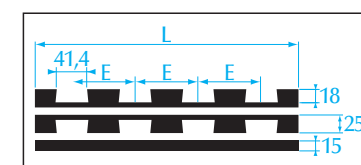
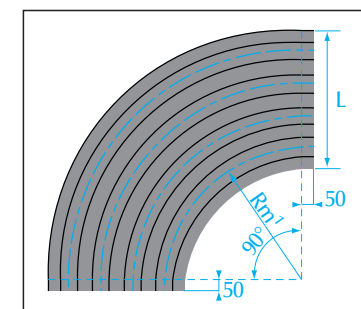
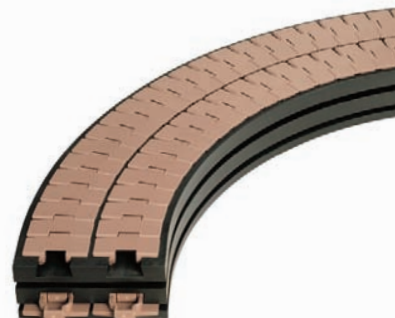

#### Standard

Matière : PEHD noir. Angle : 90°  
Parties droites longueur 50 mm en entrée et sortie.  
1 courbe = 1 secteur supérieur épaisseur 25  
+ 1 secteur inférieur épaisseur 25  
+ 1 plat de soutien épaisseur 15

#### Composition d'une référence

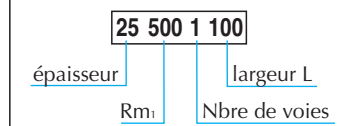

#### Sur demande

Autre angle et rayon moyen.  
Perçage et pose d'inserts  
Des rayons plus petits que 500 sont possibles en utilisant des chaînes version R.  
Merci de nous contacter.



### Profils droits simple voie

Chaîne		Profil				
Série	Largeur	Désignation	L	H	h	Réf.
K325	82,55	profil	100	25	-	25100
		plat	-	-	15	15100
K450	114,3	profil	130	25	-	25130
		plat	-	-	15	15130
K750	190,5	profil	200	25	-	25200
		plat	-	-	15	15200

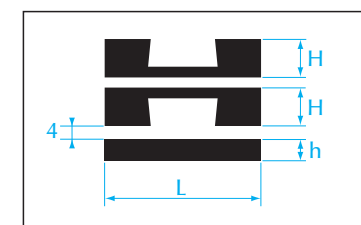
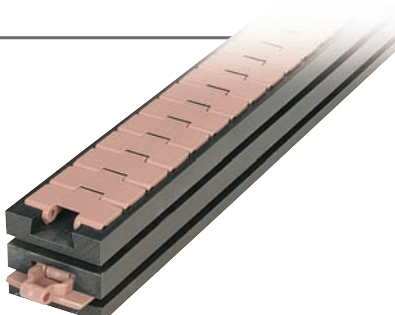

Matière : PEHD noir  
Longueur standard : 3 m  
Les profils droits épaisseurs 25 et 15 sont vendus séparément.  
1 m de convoyeur = 2 m de profil épaisseur 25 + 1 m de plat épaisseur 15  
Profils droits multi-voies : nous consulter.

### Courbes

Chaîne		1 courbe = 2 pièces								
Série	Largeur	Rm <sub>1</sub>	Nbre voies	Non jointif			Jointif			
				Entraxe E	Largeur L	Réf.	Entraxe E	Largeur L	Réf.	
K250	63,5	500	1	-	90	T25500190	-	90	T25500190	
			2	68	160	T255002160	65	155	T255002155	
			3	68	230	T255003230	65	220	T255003220	
			4	68	300	T255004300	65	285	T255004285	
K325	82,55	500	1	-	100	T255001100	-	100	T255001100	
			2	88	190	T255002190	85	185	T255002185	
			3	88	280	T255003280	85	270	T255003270	
			4	88	370	T255004370	85	355	T255004355	
		610	1	-	100	T256101100	-	100	T256101100	
			2	88	190	T256102190	85	185	T256102185	
			3	88	280	T256103280	85	270	T256103270	
			4	88	370	T256104370	85	355	T256104355	
		800	1	-	100	T258001100	-	100	T258004100	
			2	88	190	T258002190	85	185	T258004185	
			1000	1	-	100	T2510001100	-	100	T2510004100
			2	88	190	T2510002190	85	185	T2510004185	
K450	114,3	500*	1	-	130	T255001130				
			2	120	250	T255002250				
		610	1	-	130	T256101130				
			2	120	250	T256102250				
K750	190,5	500*	1	-	200	T255001200				
			2	196	400	T255002400				
		610	1	-	200	T256101200				
			2	196	400	T256102400				
800	1	-	200	T258001200						
	1000	1	-	200	T2510001200					

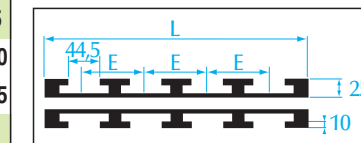
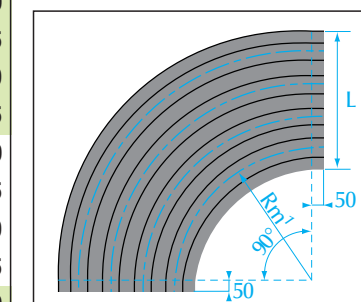
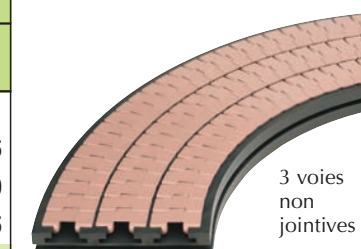

#### Standard

Matière : PEHD noir.  
Angle : 90°  
Parties droites longueur 50 mm en entrée et sortie.  
1 courbe = 1 secteur supérieur épaisseur 25  
+ 1 secteur inférieur épaisseur 25

#### Sur demande

Autre angle et rayon moyen.  
Perçage et pose d'inserts  
Des rayons plus petits que 500 sont possibles en utilisant des chaînes version R.  
Merci de nous contacter.

\* Le Rm<sub>1</sub> 500 n'existe que sur la série 880 TAB (chaîne plastique).

#### Composition d'une référence

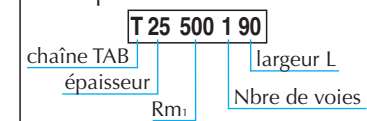

### Profils droits simple voie

Chaîne		Profil		
Série	Largeur	L	H	Réf.
K250	63,5	90	25	T2590
K325	82,55	100	25	T25100
K450	114,3	130	25	T25130
K750	190,5	200	25	T25200

Matière : PEHD noir. Longueur standard : 3 m  
1 m de convoyeur = 2 m de profil épaisseur 25.  
Profils droits multi-voies : nous consulter.

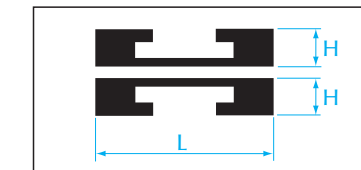
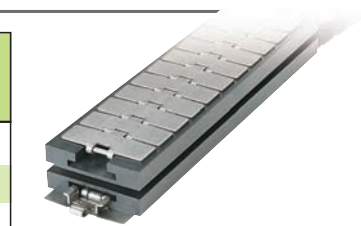

Accessoires pour courroies pour chaînes à Rx Armatures pour courroies pour chaînes à Rx Armatures

Accessoires pour ch. à palettes pour ch. à palettes Guidages

### Courbes

Chaîne		1 courbe = 2 pièces				
Série	Largeur	Non jointif				
		Rm <sub>1</sub>	Nbre voies	Entraxe E	Largeur L	Réf.
K375	95,3	610	1	-	110	T306101110
K450	114,3	610	1	-	130	T306101130
			2	120	250	T306102250
K750	190,5	610	1	-	200	T306101200
			2	196	400	T306102400
K1000	254,0	610	1	-	270	T306101270
K1200	304,8	610	1	-	320	T306101320
K1500	381,0	700	1	-	400	T307001400
K1600	406,4	700	1	-	420	T307001420

#### Standard

Matière : PEHD noir. Angle : 90°

Parties droites longueur 50 mm en entrée et sortie.

1 courbe = 1 secteur supérieur épaisseur 30  
+ 1 secteur inférieur épaisseur 30

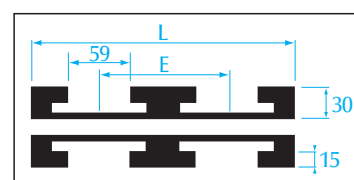
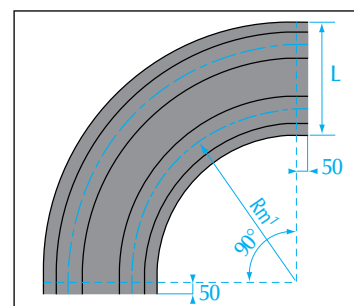
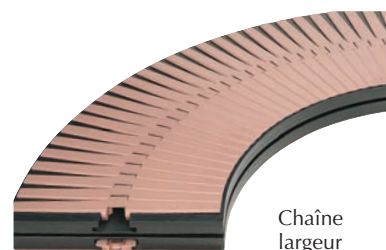
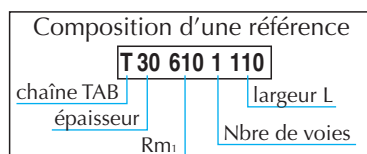

#### Sur demande

Autre angle et rayon moyen.

Perçage et pose d'inserts

Merci de nous contacter

### Profils droits simple voie

Chaîne		Profil		
Série	Largeur	L	H	Réf.
K375	95,3	110	30	T30110
K450	114,3	130	30	T30130
K750	190,5	200	30	T30200
K1000	254,0	270	30	T30270
K1200	304,8	320	30	T30320
K1500	381,0	400	30	T30400
K1600	406,4	420	30	T30425

Matière : PEHD noir.

Longueur standard : 3 m

Profils droits multi-voies : nous consulter.

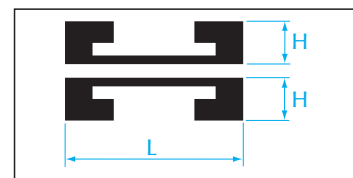
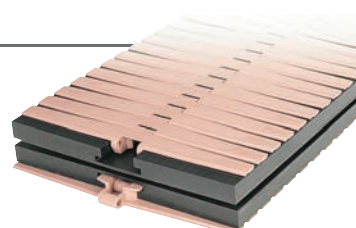

### Courbes

Chaîne		1 courbe = 2 pièces			
Série	Largeur	Rm <sub>1</sub>	Nbre voies	Largeur L	Réf.
610	1	100	T356101100		
800	1	100	T358001100		
1000	1	100	T3510001100		
K450	114,3	500	1	130	T355001130
		610	1	130	T356101130
		800	1	130	T358001130
		1000	1	130	T3510001130

#### Standard

Matière : PEHD noir.

Angle : 90°

Parties droites longueur 50 mm en entrée et sortie.

1 courbe = 2 secteurs épaisseur 35

#### Sur demande

Autre angle et rayon moyen.

Perçage et pose d'inserts

Merci de nous contacter

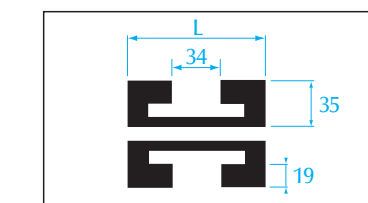
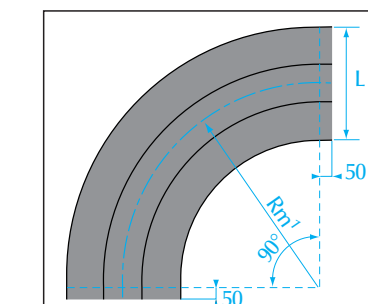
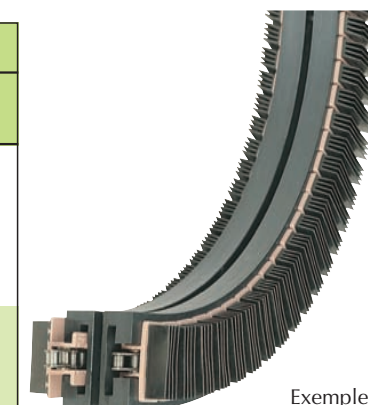
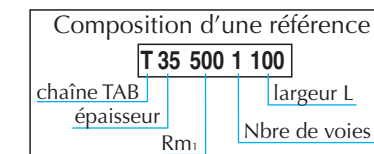

### Profils droits

Chaîne		Profil		
Série	Largeur	L	H	Réf.
K325	82,55	100	35	T35110
K450	114,3	130	35	T35130

Matière : PEHD noir.

Longueur standard : 3 m

Profils droits multi-voies : nous consulter.

